







## Všechno pro nábitek

### **Sentemov Gleb**

Koordinator projektu

 +420 774 306 718

 IČ 02037726  [sentemov.g@pestallplus.cz](mailto:sentemov.g@pestallplus.cz)

 Czech Republic, 538 43 Lipovec, Lipovec 19.

## VRUTY



Vrut M6xL, půlkulatá hlava s podložkou,  
S křížovou drážkou.  
L= od 20 do 45mm.



Vrut M4xL, půlkulatá hlava s podložkou,  
S křížovou drážkou.  
L= od 12 do 45mm.



Vrut M4, M6, zápustná hlava,  
S křížovou drážkou.  
L= od 8 do 55mm. (pro M4)  
L= od 20 do 70mm. (pro M6)



Vrut M6xL, malá zápustná hlava,  
S křížovou drážkou.  
L= 10 a 12mm.



Vrut M6xL, zápustná hlava,  
Vnitřní šestihran(imbus).  
L= od 25 do 80mm.





Vrut M6xL, zápustná hlava,  
Vnitřní šestihran(imbus) 4mm, ostrý.  
L= od 50 do 80mm.



Vrut M6xL, zápustná hlava,  
Vnitřní šestihran(imbus) 4mm, ztenčení.  
L= od 55 do 70mm.

 +420 774 306 718

 IČ 02037726  [sentemov.g@pestallplus.cz](mailto:sentemov.g@pestallplus.cz)

 Czech Republic, 538 43 Lipovec, Lipovec 19.

## SPOJOVACÍ TECHNIKA

**Šrouby M6 s délkou 100, 110 a 120mm  
vrut zápusťná hlava, vnitřní šestihran(imbus).**



**Novinka!**



Šroub M6, M8, půlkulatá hlava.  
L= od 17 do 75mm (pro M6)  
L= od 25 do 85mm (pro M8)



Šroub M6, M8, plochá hlava,  
Vnitřní šestihran(imbus).  
L= od 16 do 80mm.



Šroub M6, M8 plochá hlava,  
Vnitřní šestihran(imbus) 4mm. ostrý.  
L= od 70 do 85mm.



Šroub M6xL, plochá hlava,  
Vnitřní šestihran(imbus) 4mm, ztenčení.  
L= od 55 do 85mm.



Šroub M6xL, půlkulatá hlava,  
S minusovou drážkou.  
L= od 12 do 85mm.





Šroub M6xL, půlkulatá hlava,  
Vnitřní šestihran(imbus).  
L= od 30 do 70mm.



Šroub M6xL, půlkulatá hlava,  
vnitřní šestihran(imbus), ostrý.  
L= 38 a 48mm.

 +420 774 306 718

 IČ 02037726  [sentemov.g@pestallplus.cz](mailto:sentemov.g@pestallplus.cz)

 Czech Republic, 538 43 Lipovec, Lipovec 19.

## MATICE, HMOŽDINKY



Matice M6, M8 (DIN 934)



Matice M6, M8 pojistná s PA vložkou (DIN 985).



Křídlová matice M8.



Barel matice M6x12.



Čtyřhranná segmentová matice.



Spojovací matice M6xL,  
L= od 10 do 12mm.



Spojovací matice M6x12.



Průmyslová šroubovací objímka,  
se dvěma šestihrany (imbus).



Hmoždinka plastová jednotlivá.



Hmoždinka plastová jednotlivá malá.



Hmoždinka plastová dvojitá.

+420 774 306 718

IČ 02037726 ✉ [sentemov.g@pestallplus.cz](mailto:sentemov.g@pestallplus.cz)

📍 Czech Republic, 538 43 Lipovec, Lipovec 19.

## ŠROUBY



Šroub dxL, půlkulatá hlava, S křížovou drážkou.  
d= 3,5; 4,2; 4,5; 5.  
L= od 13 do 60mm.



Šroub Ø6x13, půlkulatá hlava,  
S křížovou drážkou.



Šroub Ø6x3xL, půlkulatá hlava,  
S torx drážkou.  
L= 8 a 13mm.



Šroub Ø4xL, půlkulatá hlava s podložkou,  
S křížovou drážkou, dvojitý závit,  
L= od 22 do 40mm.



Šroub dxL, půlkulatá hlava s podložkou,  
S křížovou drážkou,  
d= 4; 4,2; 4,5; 5,2;  
L= od 25 do 60mm.



Šroub dxL, zápustná hlava, S křížovou drážkou,  
d= 3,5; 4; 4,5; 5;  
L= od 13 do 45mm.



Šroub dxL, zápustná hlava, S křížovou drážkou,  
d= 6,1; 6,2; 6,3;  
L= od 13 do 27mm.



Šroub Ø6,3x60, plochá hlava,  
Vnitřní šestihran(imbus)





Šroub Ø6,3x80, plochá hlava,  
Vnitřní šestihran(imbus)



Šroub dxL, šestihránná hlava s podložkou,  
d= 6; 8;  
L= 60 a 75mm.

 +420 774 306 718

 Ič 02037726  [sentemov.g@pestallplus.cz](mailto:sentemov.g@pestallplus.cz)

 Czech Republic, 538 43 Lipovec, Lipovec 19.

## ZVEDACÍ MECHANISMUS



Zdvihací mechanismus je určen pro nastavení polohy transformovatelných nábytkových prvků: Opěradlo, područky, stejně jako pro změnu sklonu dětských stůlů a školních stůlů.

- Poskytuje spolehlivou stupňovou změnu úhlu náklonu nábytku v 5, 6 nebo 10 pozicích v závislosti na zvoleném modelu mechanismu.
- Umístění instalace nábytku je libovolné
- Provoz s nízkým hlukem
- Platí pro levou a pravou pozici
- Snadná instalace
- Mechanismus je k dispozici ve verzích bez rohů, s jedním rohem nebo se dvěma rohy.

 +420 774 306 718

 IČ 02037726  [sentemov.g@pestallplus.cz](mailto:sentemov.g@pestallplus.cz)

 Czech Republic, 538 43 Lipovec, Lipovec 19.

# MECHANISMUS TRANSFORMOVATELNÉHO STOLU



## Výhody:

- ✓ Při složení zabírá minimální prostor.
- ✓ Mechanismus umožňuje změnu stolku na plnohodnotný jídelní stůl, kde může pohodlně sedět 6-8 lidí.

## Charakteristiky:

- ✓ Jednoduché a bezpečné rozložení.
- ✓ Části mechanismu jsou vyrobeny z kovových trubek a potaženy trvanlivou a k životnímu prostředí šetrnou práškovou barvou.

## Kompletace:

- ✓ Mechanismy - 4 kusy.
- ✓ Pružiny - 2ks.
- ✓ Šrouby, matice, podložky, nápravy, klíče.
- ✓ Montážní pokyny.
- ✓ Hmotnost jedné sady je 4 kg.



Kompaktní balení

 +420 774 306 718

 IČ 02037726  [sentemov.g@pestallplus.cz](mailto:sentemov.g@pestallplus.cz)

 Czech Republic, 538 43 Lipovec, Lipovec 19.

## ZVEDACÍ ROŠT POSTELE

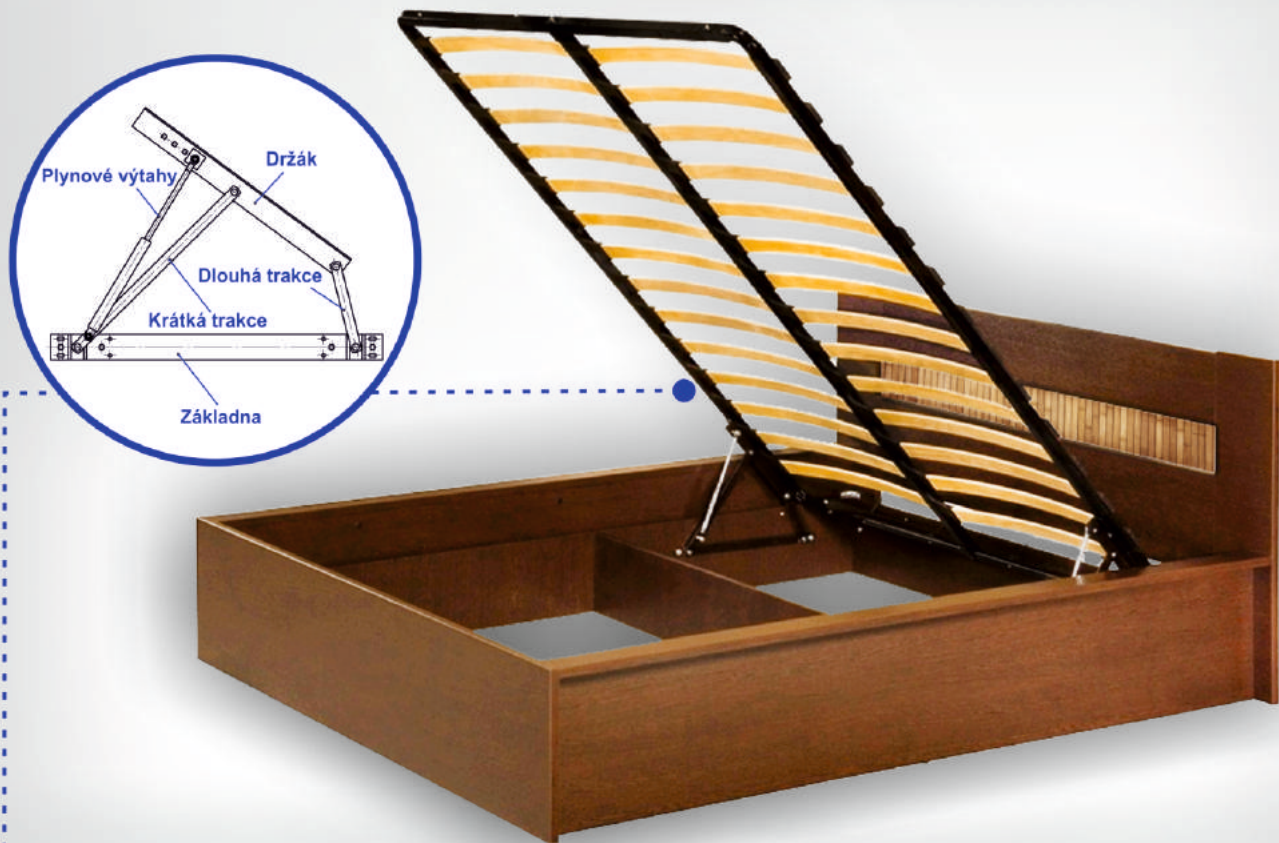

Zvedací mechanismus má čtyři otvory pro upevnění horní části plynového výtahu, díky čemuž lze mechanismus instalovat na lůžka různých velikostí v rozmezí od 1 200 do 1 800 mm a samostatně vybírat úsilí o zvedání lůžka.

- rám z trubek 35x20x1, 2, lakovaný práškem smaltu. Pro posílení konstrukce je v podélných tyčích uvnitř potrubí zasunut speciální zesilovač;
- část rámu má průřez 53 x 10 mm, což umožňuje přepravit zatížení až 50 kg na jednu část bez poškození;
- 30 dílů rámu zajistí správné rozložení zatížení a maximální komfort;
- Při výrobě částí rámu se používá ekologicky šetrné dřevo, které prošlo certifikační zkouškou.
- malé rozměry balení šetří místo při přepravě roštů.
- Pokyny pro montáž a přiložené klíče umožňují zákazníkovi snadno sestavit a případně rozebrat samostatnou základnu.

\*dřevěné pouzdro není součástí dodávky

+420 774 306 718

IČ 02037726 ✉ [sentemov.g@pestallplus.cz](mailto:sentemov.g@pestallplus.cz)

📍 Czech Republic, 538 43 Lipovec, Lipovec 19.



## LŮŽKOVÉ ZÁKLADNY



### Hlavní rozdíly obr1 ot obr2

Označení	Podpora	Podpora
Tloušťka součástí rámu	10 mm	8 mm
Centrální tyč	2ks. (trubka 20x35mm.)	1ks. (trubka 30x30mm.)
Držáky části rámu centrálního pruhu	jednotlivý	dvojitý
Podpora	Průměr trubky 51mm.	Průměr trubky 38mm.

### Vlastnosti a výhody

- Rám z trubek 35x20x1, 2, lakovaný práškem smaltu. Pro posílení konstrukce v podélných tyčích uvnitř potrubí je zasunut speciální zesilovač;
- Část rámu má průřez 53 x 10 mm, což umožňuje přepravit zatížení až 50 kg na jednu část bez poškození;
- 30 dílů rámu zajistí správné rozložení zatížení a maximální komfort;
- Při výrobě částí rámce se používá ekologicky šetrné dřevo, které prošlo certifikační zkouškou.
- Skládací design a malé rozměry balení (230x100x2000mm.) šetří místo při přepravě základny.
- Pokyny pro montáž a přiložené klíče umožňují zákazníkovi snadno sestavit a případně rozebrat samostatnou základnu.

- široký rozsah velikostí:

Označení	obr1-0,8	obr1-0,9	obr1-1,2	obr1-1,4	obr1-1,6	obr1-1,8
Výška, mm	800	900	1200	1400	1600	1800
Šířka, mm	1900 / 2000					

Na přání vyrábíme základny speciální velikosti, například 2100 mm nebo 2200 mm.

 +420 774 306 718

 IČ 02037726  [sentemov.g@pestallplus.cz](mailto:sentemov.g@pestallplus.cz)

 Czech Republic, 538 43 Lipovec, Lipovec 19.

## LAMINÁTOVÁ KUCHYŇSKÁLIŠTA



Titan

Bílá

Buk

Třešeň

Wenge

Ořech

Matná  
černá

Světlý  
ořech

Javor

Vanilka

Bělený  
dub

**Laminátová kuchyňská lišta** - je dekorativní a funkční prvek kuchyňských desek, který ukrývá spoj mezi stěnou a pracovní deskou.

### Výhody:

- zabraňuje znečištění, prachu a vniknutí vody do stěny kuchyňské soupravy.
- pružné hrany vyhlazují nerovnosti přilehlého povrchu a zajišťují pevné uložení soklu na panel stěny a nábytkové desky.
- Doplnuje vzhled kuchyňského designu.
- doplňující systémem zátek (koncový, rohový vnitřní, rohový vnější, základ) pro estetické zlepšení ohybů kuchyňské soupravy.

Materiál: plast.



Celkové rozměry soklu: 26x26x3050mm.

Množství v balení: 20ks.

### Doplňující systémem lišt



 +420 774 306 718

 IČ 02037726  [sentemov.g@pestallplus.cz](mailto:sentemov.g@pestallplus.cz)

 Czech Republic, 538 43 Lipovec, Lipovec 19.

## SOKLKUCHYŇSKÝ LAMINOVANÝ, H-100, 150MM

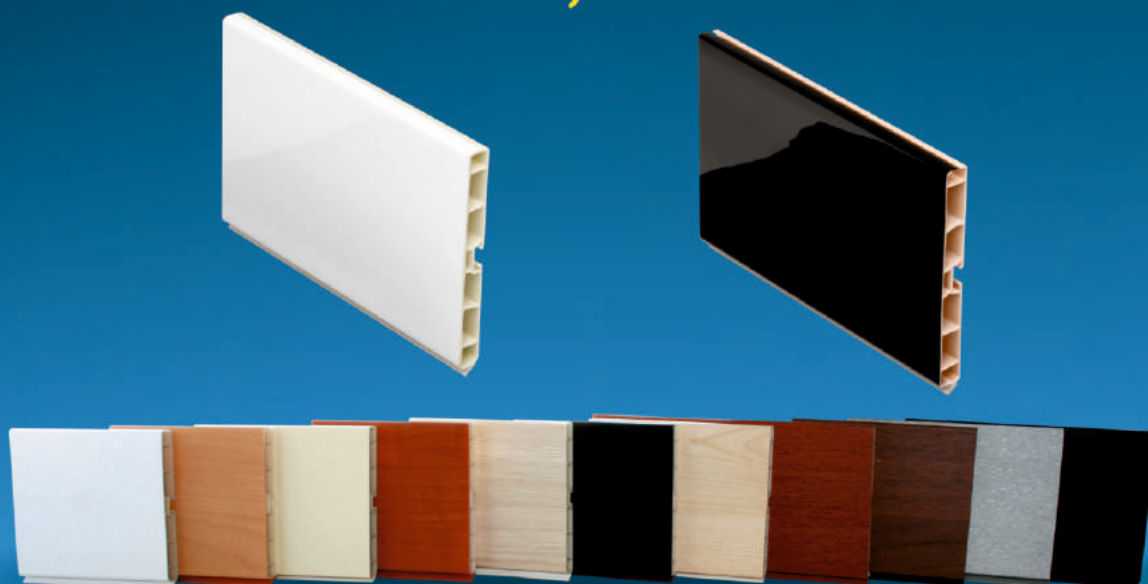

**Spojovací profily** s rohy o rozměrech 90°, 135° a 180° umožňují několik panelů základny kompletně obrys každé kuchyňské sestavy.



Pojivový  
profil 90°



Pojivový  
profil 135°



Pojivový  
profil 180°



příčný  
řez



### Klip na příčný řez

Je nainstalován do zásuvky základny a poté je připevněn k nastavitelné podpěře.

**Dekorace pro:  
příčný řez, rohový univerzální  
prvek, propojovací profily.**



Bílá



Buk



Vanilka



Cherry



Bílé duby



Wenge



Javor



Světlo ořechů



Ořech



Titan



Matná černá



### Rohový univerzální prvek.

Materiál: plast.  
Délka: 1200 mm. Výška: 100 mm.  
Množství v balení: 15ks.

### Sokl je laminovaný v kuchyni.

Materiál: plast.  
Délka: 4000 mm. Výška: 100 a 150 mm.  
Množství v balení: 15ks. (s výškou 100 mm) a 10 ks. (s výškou 150 mm.)

**Rohový univerzální prvek** je vhodný pro kuchyňské sestavy se zaoblenými liniemi a zaoblenými fasádami. To vám umožňuje opakovat jediný řádek fasád, který je dosažen díky své flexibilitě. Minimální vnější poloměr je 250 mm.

### Propojovací profily:

Materiál: plast.  
Výška: 100 a 150mm.  
Množství v balení: 20ks.

+420 774 306 718

IČ 02037726 [sentemov.g@pestallplus.cz](mailto:sentemov.g@pestallplus.cz)

Czech Republic, 538 43 Lipovec, Lipovec 19.

## SKLÁDACÍ LŮŽKO NA KOVOVÉM RÁMU S ORTOPEDICKOU ZÁKLADNOU.

- « Kompaktní a pohodlná přistýlka.
- « Může být použita v hotelích, nemocnicích apod.



### Leda

Velikost postelí: 800x1850mm.



### Lira.



Velikost postelí: 800x1950mm.  
složené rozměry: 800x1000x150mm.



### Vega.

Velikost postelí: 800x2000mm.  
složené rozměry: 800x1050x220mm

 +420 774 306 718

 IČ 02037726  [sentemov.g@pestallplus.cz](mailto:sentemov.g@pestallplus.cz)

 Czech Republic, 538 43 Lipovec, Lipovec 19.

## PŘÍSLUŠENSTVÍ PRO POSTELE

### Lůžková montážní podpora



Rozměry: 34x42x90mm.

**Novinka!**

### Držák se závitem



Rozměry: 69x69x26mm.

**Novinka!**

Může být namontován na:  
-šrouby Ø6,2x13, zápusťná hlava, křížová drážka.

Podpory a držák jsou připevněny podobným způsobem, jak je znázorněno na spodním obrázku.

### Svorka se skládá ze dvou upevňovacích prvků:

#### Rohová podpora postele PS-1

spojuje rámeček nahoře.



Rozměry: 28x28x120mm.

#### Rohový držák postele PS-1

spojuje rám a je montážním prvkem pro montáž nožiček.



Rozměry: 188x188x35mm.

Může být namontován na:  
šrouby Ø6,2x13, zápusťná hlava, křížová drážka.  
šrouby Ø6,2x13, půlkulatá hlava, s torx drážkou.

Podpora je univerzální, lze ji použít v různých typech instalace a konfigurace v závislosti na provedení lůžka.

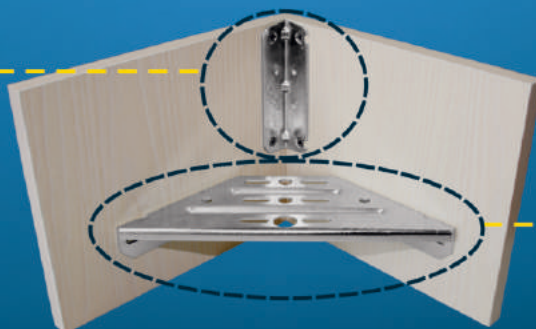

+420 774 306 718

IČ 02037726 ✉ [sentemov.g@pestallplus.cz](mailto:sentemov.g@pestallplus.cz)

📍 Czech Republic, 538 43 Lipovec, Lipovec 19.

## POSTELOVÝ KOVÁNÍ



**Rohový držák postele**

Rozměry: 135x135x27,5



**Držák**

Rozměry: 172x172x60,5

Může být namontován na:

Šrouby Ø6,2x13, zápusťná hlava, křížová drážka.  
Šrouby Ø6,3x13, půlkulatá hlava, s torx drážkou.



**Rohový držák 260x260**

Rozměry: 260x260x40



**Rohový držák 260x260 (3 otvory)**

Rozměry: 260x260x40

Může být namontován na:

Šrouby M6x25, plochá hlava, vnitřní šestihran(imbus).  
Matice M6 (DIN 934).  
Matice M6 pojistná s PA vložkou(DIN 985).



**Postelní svorka (varianta 1)**

Kompletní sada:

- hnízdo postelní svorky: 4ks.
- držák postele vlevo-2ks.
- držák postele vpravo- 2ks.

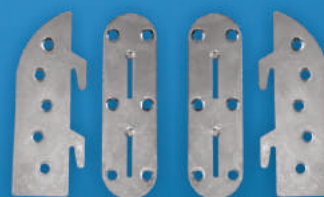

**Postelní svorka (varianta 2)**



Kompletní sada:

- hnízdo postelní svorky: 4ks.
- držák postele vlevo-2ks.
- držák postele vpravo- 2ks.

Může být namontován na:

Šrouby Ø5x16, půlkulatá hlava, křížová drážka.  
Šrouby Ø5x16, zápusťná hlava, křížová drážka.

 +420 774 306 718

 IČ 02037726  [sentemov.g@pestallplus.cz](mailto:sentemov.g@pestallplus.cz)

 Czech Republic, 538 43 Lipovec, Lipovec 19.

## VÁLCE

se používá v čalouněném nábytku

### Rolovací válec malý



tvrdé kolo

výška válce: 30mm.  
průměr kola: 26,5 mm.



gumové kolo

### Rolovací válec H44



tvrdé kolo

výška válce: 44 mm.  
průměr kola: 40 mm.



gumové kolo

### Rolovací válec Ø18 gumové kolo

**Novinka!**



gumové kolo

výška válce: 22 mm.  
průměr kola: 18 mm.

### Rolovací válec Ø45 gumové kolo

**Novinka!**



gumové kolo

výška válce: 51,5 mm.  
průměr kola: 45 mm.

### Vodící válec MT

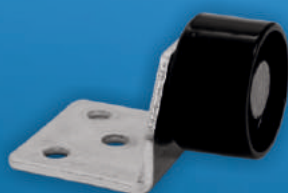

výška válce: 36 mm.  
průměr kola: 32 mm.

### Vodící válec Ø42

**Novinka!**



gumové kolo

výška válce: 45 mm.  
průměr kola: 42 mm.

### Podpěrný válec



výška válce: 45 mm.  
průměr kola: 40 mm.

☎ +420 774 306 718

💻 IČ 02037726 ✉ sentemov.g@pestallplus.cz

📍 Czech Republic, 538 43 Lipovec, Lipovec 19.

## NÁBYTKOVÉ KOVÁNÍ



Transformační mechanismus

Sada mechanismů je určena pro pohovku, která může mít 3 polohy: posezení, sklápění, ležení.



Transformační mechanismus "Manstad-2" s pružinami.

Určeno pro instalaci do konstrukce úhlové pohovky. Poskytuje výsuvné polštáře umístěné nad lňným boxem.



Spojka pohovky



Svorka pohovky

Navržený pro složení prvků rohovou pohovky



Držák





Omezovače



Válečky

 +420 774 306 718

 IČ 02037726  [sentemov.g@pestallplus.cz](mailto:sentemov.g@pestallplus.cz)

 Czech Republic, 538 43 Lipovec, Lipovec 19.



## SADA 'ZÁVĚS'

Určený k montáži závěsného nábytku

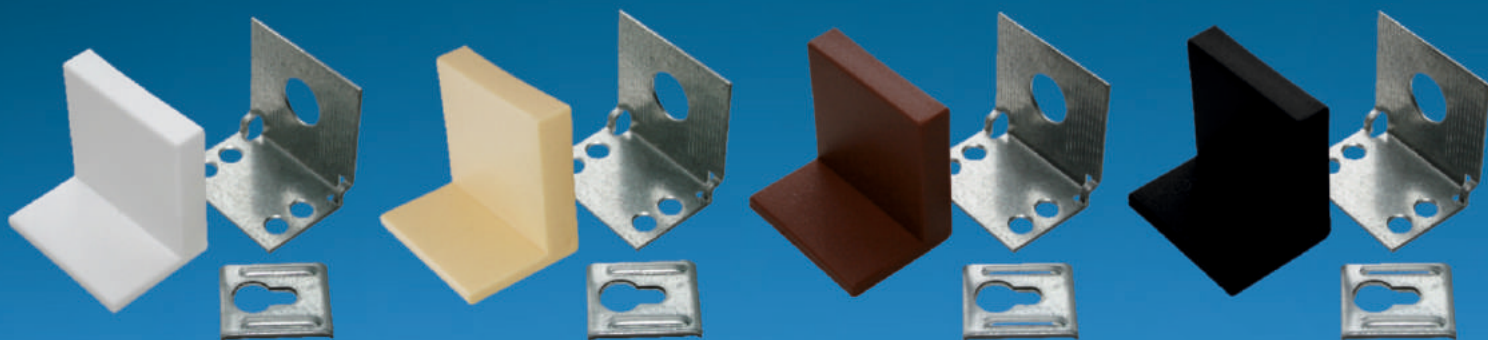

**Použití:** pro instalaci závěsných prvků nábytku.

**Kompletace:** držák, podložka, plastové pouzdro (upevňovací prvky zobrazené na obrázku nejsou součástí kompletu).

**Barvy:** Bílá, Tyrkysová, Hnědá, Černá.

### Výhody:

- Výrobek zajišťuje bezpečné uchycení skříně ke stěně.
- Upevňuje skříně s velkou hmotností instalací několika konzolí na jedné a druhé straně.
- Možnost nastavení pro kombinování okrajů sousedních skříní.
- Pouzdro umožňuje skrýt spojovací prvky.
- Snadný způsob připojení dílů.

K upevnění sestavy na stranu skříně můžete použít naše produkty:

- šrouby Ø6,2x13 zápusťná hlava, s křížovou drážkou.
- šrouby Ø6,2x13 půlkulatá hlava, s torx drážkou.

Pro upevnění na stěnu je nutné použít kotvicí prvky odpovídající materiálu stěny.

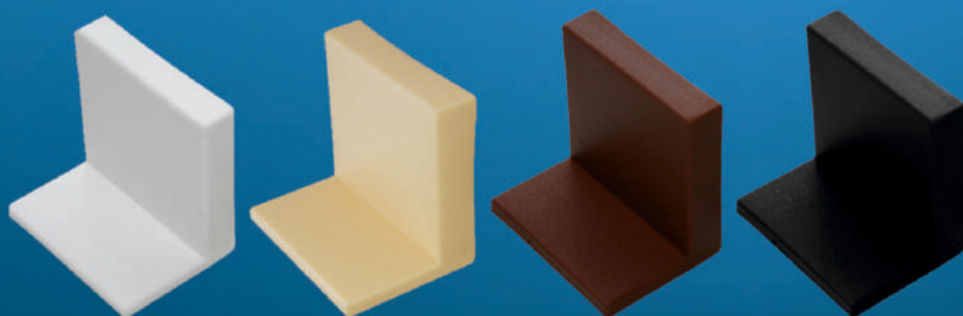

bílý



tyrkysový

hnědý

černý



 +420 774 306 718

 IČ 02037726  [sentemov.g@pestallplus.cz](mailto:sentemov.g@pestallplus.cz)

 Czech Republic, 538 43 Lipovec, Lipovec 19.

## PLASTOVÝ NÁBYTKOVÝ ROH SE ZÁSTRČKOU

určený pro montáž na nábytek



Tmavě hnědá



Hnědá



Ocher



Šedá



Žlutá béžová



Sněhová bílá

**Použití:** pro propojení různých prvků nábytku mezi sebou.

**Kompletní sada:** roh, dekorativní podložka.

**Barva:** Tmavě hnědá, Hnědá, Ocher, Šedá, Žlutá béžová  
Sněhová bílá

Vyrobeno z plastu

### Výhody:

- Výrobek plní funkci upevňovacího prostředku a zajišťuje estetický vzhled.
- Rohový design zahrnuje vyztužení pro zvýšení síly.
- Dekorativní kryt je snadno instalovatelný a v případě potřeby jednoduše odstranitelný.
- Barevné spektrum výrobku umožňuje harmonizaci s různými barvami nábytkových prvků.

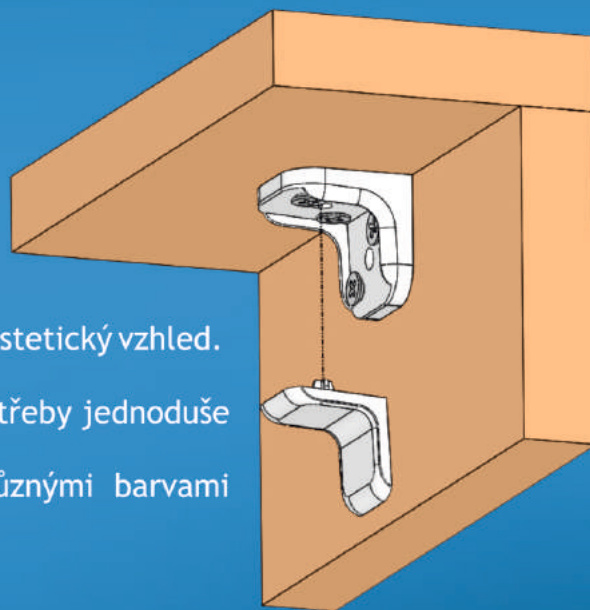

+420 774 306 718

IČ 02037726 [sentemov.g@pestallplus.cz](mailto:sentemov.g@pestallplus.cz)

Czech Republic, 538 43 Lipovec, Lipovec 19.



## PLASTOVÉ NÁBITKOVÉ ZÁTKY

Zátky šroubů s vnitřním šestihranem 4mm.



Barvy:

1. Bílá
2. Světle šedá
3. Šedá
4. Stříbrná
5. Světle béžová
6. Krémová
7. Žlutá béžová
8. Hnědý krém
9. Hnědý okr
10. Červený ořech
11. Terakota
12. Jasně červená
13. Rubínová
14. Hnědá
15. Tmavě hnědá
16. Dub Wenge
17. Černá
18. Pistácie
19. Modrá

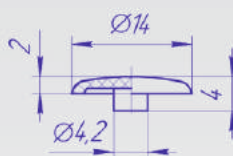

Zátka excentrická spojovací

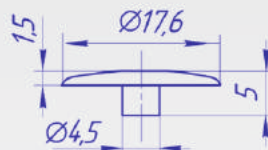
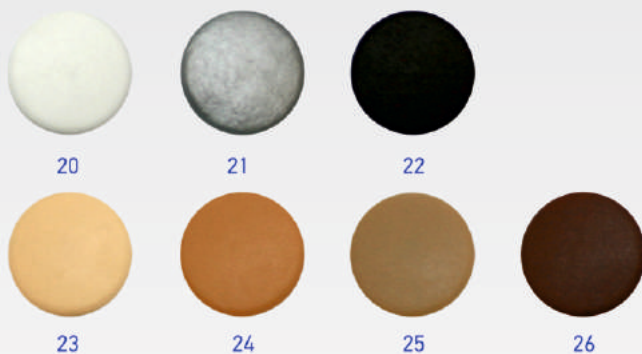

20. Sněhová bílá
21. Stříbrná
22. Tmavě hnědá
23. Žlutá béžová
24. Béžová
25. Béžový dub
26. Hnědá

Zátky tohoto typu mohou být vyrobeny podle barvy šroubu s vnitřním šestihranem.

Použití: zdobení nábytkových spojovacích prostředků.

**!** Barvy poskytovaných produktů se mohou lišit od skutečných vzhledem k povaze tištěných výrobků.

 +420 774 306 718

 IČ 02037726  [sentemov.g@pestallplus.cz](mailto:sentemov.g@pestallplus.cz)

 Czech Republic, 538 43 Lipovec, Lipovec 19.

## NÁBYTKOVÉ PODLOŽKY

Naše společnost vyrábí dva hlavní typy nábytkových podložek:  
NASTAVITELNÉ A NENASTAVITELNÉ.

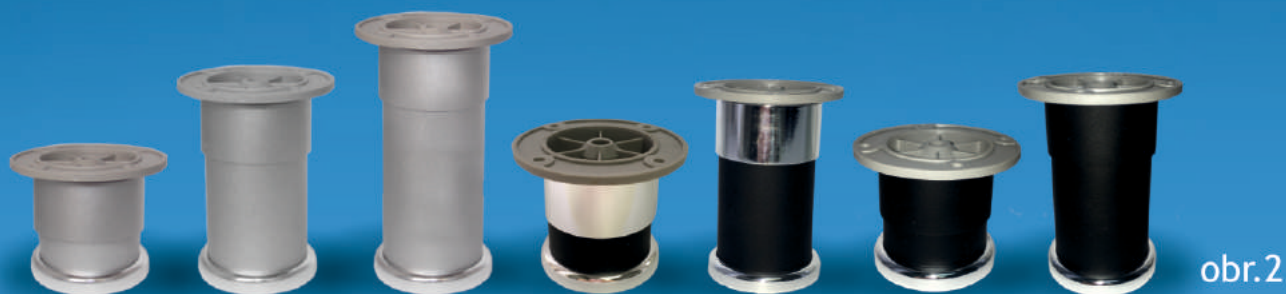

- **Podpora nastavitelná:**  
průměr 40 mm. (obr. 1) a 50 mm. (obr. 2)  
výška- 60, 100, 120 mm.

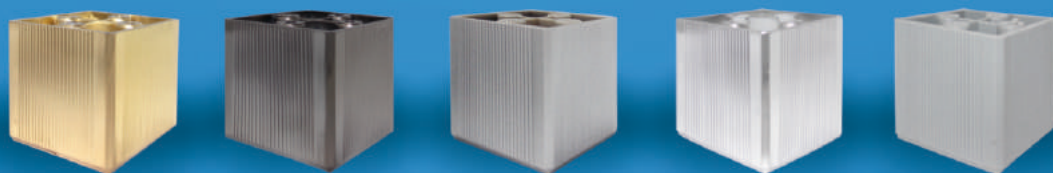



- **Podpora nenastavitelná:**  
šířka- 50mm.  
výška- 49mm.

### Výhody našich produktů:

- Spolehlivé a trvanlivé v provozu.
- Udrží zatížení až 280 kg na 1 podporu!
- Při čištění podlahy nejsou citlivé na agresivní chemické prostředky.
- Splňují moderní standardy ergonomie, mají moderní design.
- Nastavitelné nožičky umožňují kompenzovat některé nepravidelnosti podlahy.

 +420 774 306 718

 IČ 02037726  [sentemov.g@pestallplus.cz](mailto:sentemov.g@pestallplus.cz)

 Czech Republic, 538 43 Lipovec, Lipovec 19.

## KOVOVÉ PODLOŽKY

**Podpora "Oblouk"**  
používané k výrobě  
jídelních stolů (obr.1)  
• výška - 720mm.



Obr.2



Obr.3



Obr.4



Obr.5



Obr.6



Obr.7



**Podpora nastavitelná:**  
používané pro výrobu nábytku

Naše továrna na výrobu nábytku  
nabízí širokou škálu nábytkových  
podložek:

- s nastavitelnou horní přírubou (obr.2).
- se závitovým kolíkem (obr.3, obr.4).
- s přivařenou přírubou (obr.5, obr.6).
- s malou přivařenou přírubou (obr.7).

- Průměr podpěr - 51mm.
- Výška předložených podpěr:  
100mm (obr.2, obr.6, obr.7),  
150mm (obr.5).  
na objednávku (obr.3, obr.4).

**Novinka!**

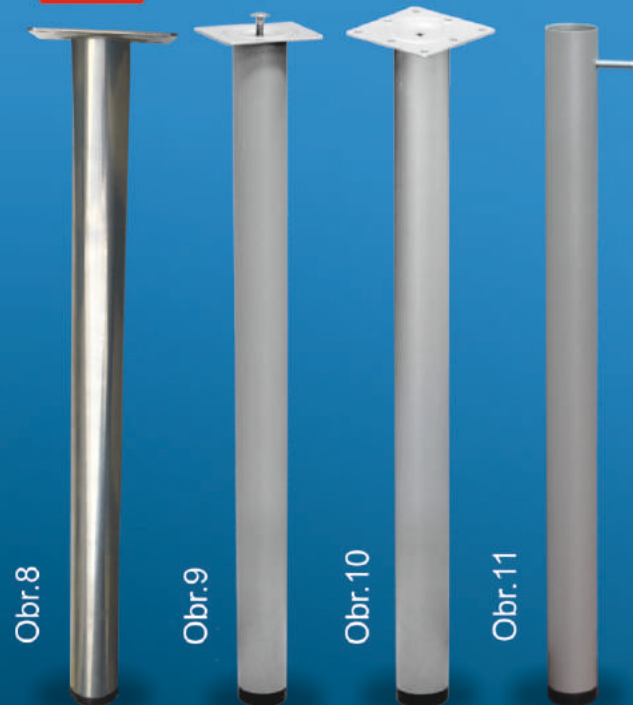

**Podpora stolu**

- 3 verze:
- se šroubovou přírubou (obr.8, obr.9).
  - se přivařenou přírubou (obr.10).
  - s bočně přitlačenou maticí M6 (obr.11)

- Průměr podpěr - 51mm.
- Výška - 720mm.

Primární barvy podpěr:



**NOVINKA**

- Lze lakovat libovolnou barvou RAL práškovou metodou.

+420 774 306 718

IČ 02037726   sentemov.g@pestallplus.cz

Czech Republic, 538 43 Lipovec, Lipovec 19.

## RÁMOVÝ TABURET- TRANSFORMÁTOR

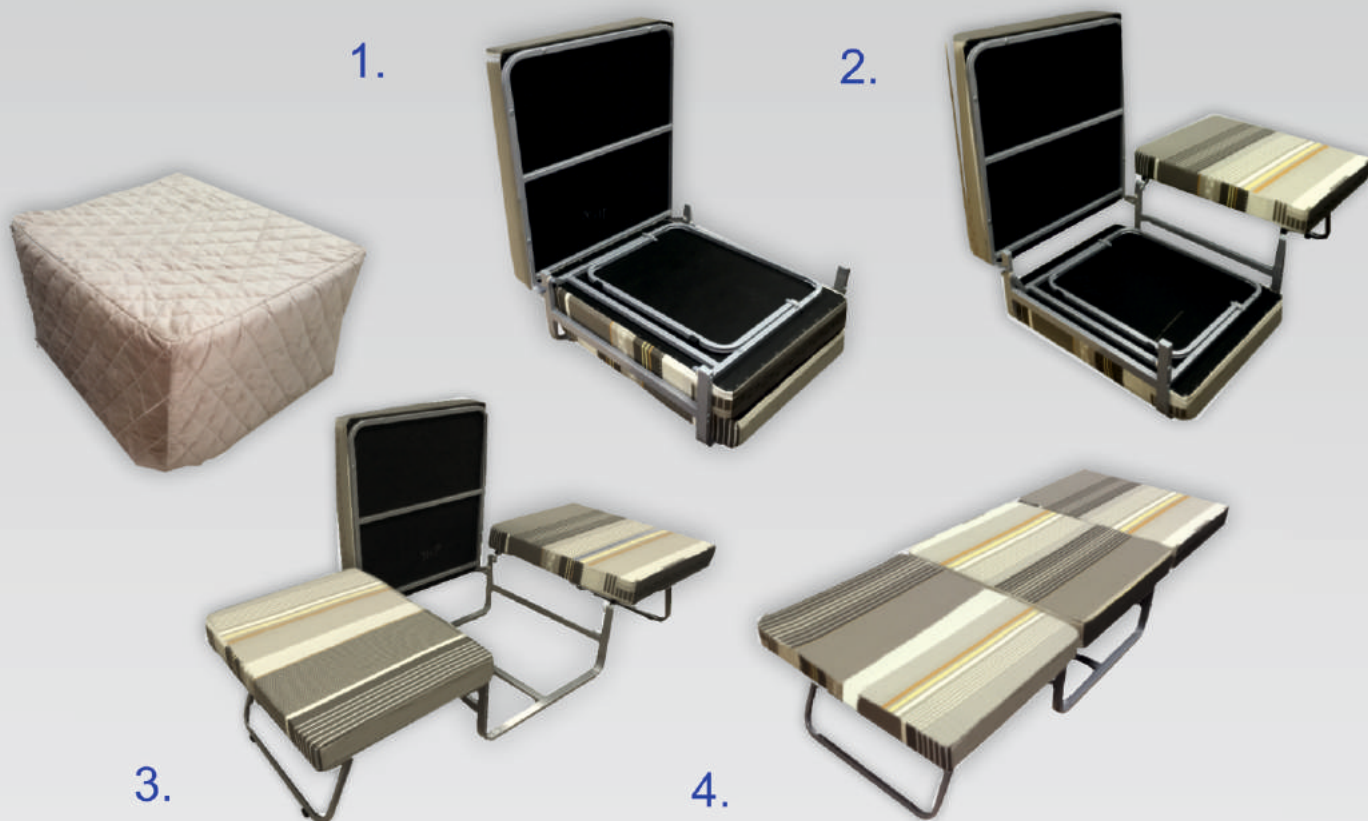

Původní model taburetu, který se přemění na postel, se stane nenahraditelným nábytkem. Díky taburetu- transformátoru, můžete vytvořit jak extra sedadlo, tak místo na spaní.

### Výhody:

- Když je složen, zabírá minimální prostor. Rozměry při složení: 700x800x460mm.
- Mechanismus umožňuje snadnou přeměnu taburetuna velikost postele: 1950x800x460mm.

### Charakteristika:

- Jednoduché a bezpečné rozložení.
- Části mechanismu jsou vyrobeny z kovových trubek a potaženy trvanlivou a k životnímu prostředí šetrnou práškovou barvou.

### Kompletace:

- Detaily rámu
- Šrouby, matice, podložky, klíče
- Návod na montáž
- Hmotnost jedné sady je 16kg., velikost balení- 810x730x150mm.

+420 774 306 718

lč 02037726 ✉ [sentemov.g@pestallplus.cz](mailto:sentemov.g@pestallplus.cz)

📍 Czech Republic, 538 43 Lipovec, Lipovec 19.

## SKLÁDACÍ BOČNÍ PLOT

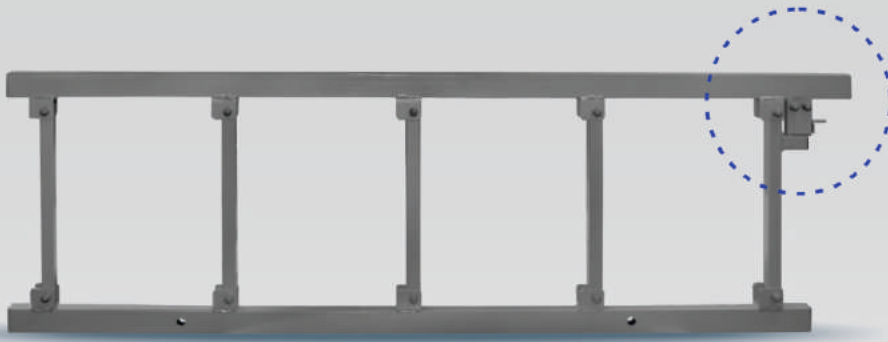

v rozvinutém stavu



v složeném stavu



Používá se v lékařském nábytku jako přepážka pro lůžko.

### Vlastnosti a výhody:

- ✓ Funkčnost a spolehlivost je zajištěna jednoduchým designem.
- ✓ Pohodlné sklopné boční zábrany jsou vyrobeny z tenkostěnných obdélníkových svařovaných trubek, pokrytých práškovou barvou šetrnou k životnímu prostředí.
- ✓ Zvednuté boční zábrany jsou pevně uchyceny a chrání pacienta před nechtěnými situacemi.
- ✓ Rozměry strany při rozložení jsou -1184x376, při složení -1450x131.

 +420 774 306 718

 IČ 02037726  [sentemov.g@pestallplus.cz](mailto:sentemov.g@pestallplus.cz)

 Czech Republic, 538 43 Lipovec, Lipovec 19.

## RÁMCOVÁ PODPĚRA

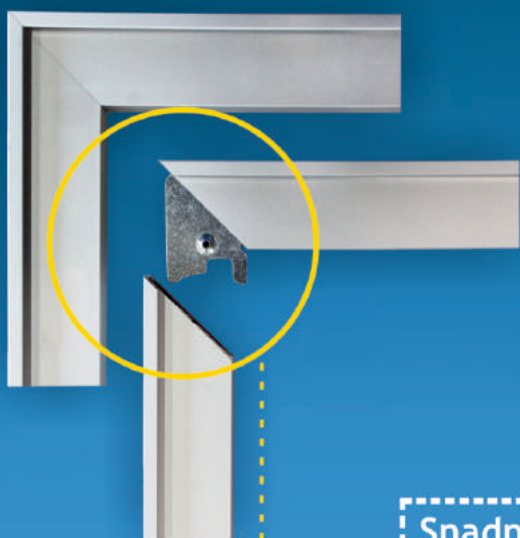

Snadné sestavení,  
dokonalý výsledek



● Rámcová podpěra (obr.1)



● Rámcová podpěra malá (obr.2)

- Určená pro montáž fasád hliníkových nábytku
- Vyrobené ze spolehlivé oceli metodou lisování
- Mají zinkový povlak

☎ +420 774 306 718

💻 IČ 02037726 ✉ [sentemov.g@pestallplus.cz](mailto:sentemov.g@pestallplus.cz)

📍 Czech Republic, 538 43 Lipovec, Lipovec 19.



## • HLINÍKOVÁ KUCHYŇSKÁ PODLAHOVÁ LIŠTA

Kuchyňská podlahová lišta je dekorativní a funkční prvek kuchyňských desek, který ukryvá spoj mezi stěnou a pracovní deskou.

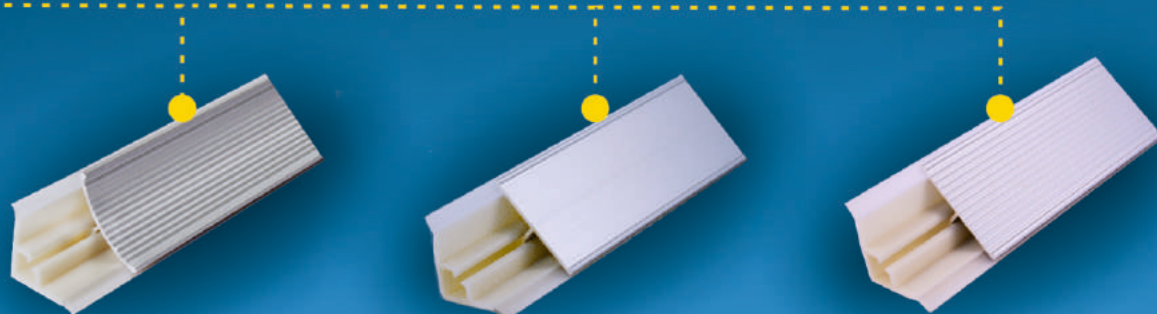

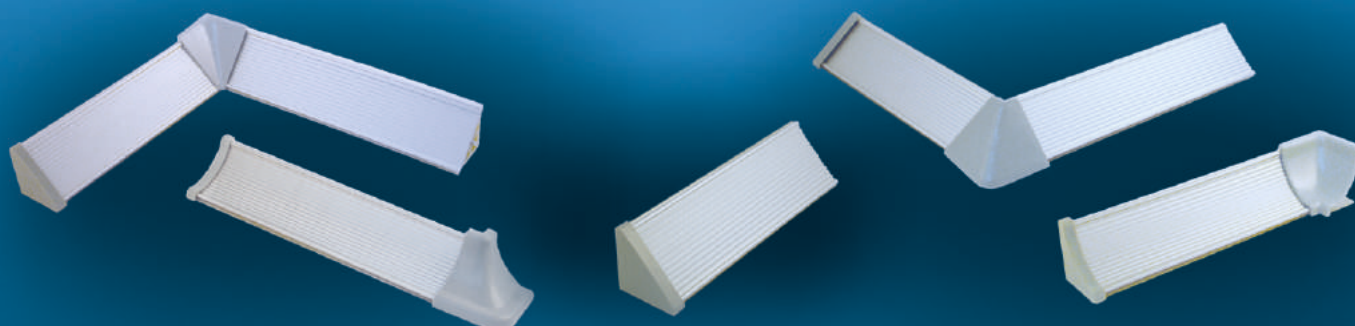

Podlahová lišta je tvořena hliníkovým profilem a plastovým základovým profilem.

- Hliníkovému povrchu podlahové lišty nevadí vlhkost, vystavení čistícím prostředkům a vysoké teploty.
- Díky měkkým, průhledným těsněním se podlahová lišta pevně připevňuje ke stěně a spolehlivě chrání prostor mezi kuchyňskou zástěrou a pracovní deskou před špínou a vlhkostí.
- Zástrčky a spojovací prvky umožňují rychlou a snadnou instalaci, čímž se zabrání rohům a výstupkům.
- Univerzální barva podlahové lišty se hodí do designu jakékoliv moderní kuchyně.



Materiál: hliníkový profil, plast. Délka: 3,05m. Barva: matný chrom.  
Kompletnost: hliníkový dekorativní pás, plastový upevňovací prvek.  
Počet kusů v balení: 20ks. Hmotnost balení: 15 kg.  
Rozměry balení: 0.15x0.12x.3.06 m. Velikost balení: 0,06 m<sup>3</sup>.

 +420 774 306 718

 IČ 02037726  [sentemov.g@pestallplus.cz](mailto:sentemov.g@pestallplus.cz)

 Czech Republic, 538 43 Lipovec, Lipovec 19.

## STOLNÍ SVĚRKY

### Možnosti montáže



Obr.1

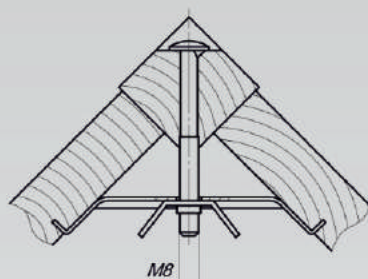

Obr.2

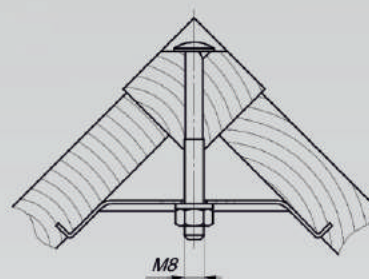

Obr.3

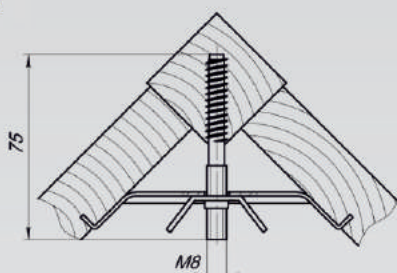

Obr.4

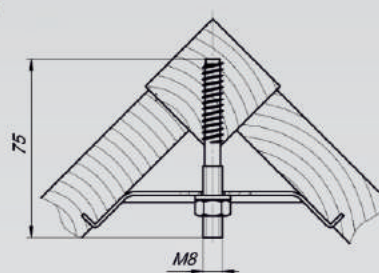

Obr.5

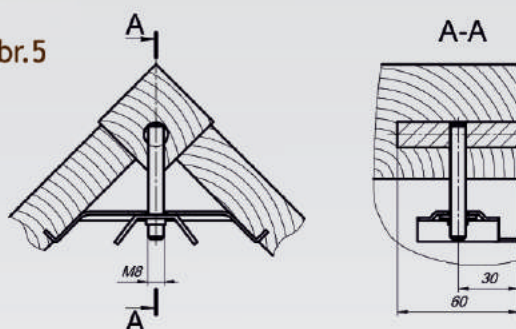

Obr.6

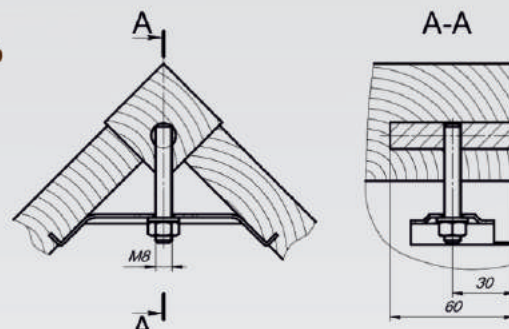

Kompletní sada	Obrazek (možnost montáže)					
	1	2	3	4	5	6
Šroub	1	-	-	-	-	-
Šroub vrut M8x75	-	-	1	1	-	-
Vložte 12x60	-	-	-	-	1	1
Upínací šroub M8x75	-	-	-	-	1	1
Křídlová matice	-	-	1	-	1	-
Matice M8	-	1	-	1	-	1
Podložka 8,4x17x1,5	-	1	-	1	-	1



Šroub vrut dxl



Šroub vrut M8x50

## STOLNÍ VAZBY

Stolní svorka H40



Stolní svorka malá



Stolní svorka H55

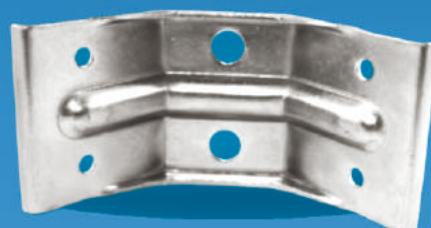

Stolní svorka S=2.0

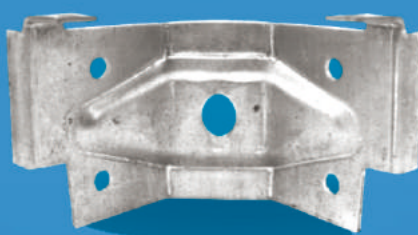

Držák stolní svorky

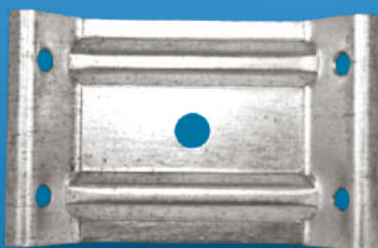



Stolní posílená svorka

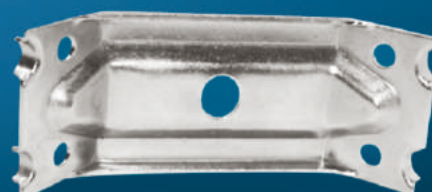

Stolní svorka



 +420 774 306 718

 IČ 02037726  [sentemov.g@pestallplus.cz](mailto:sentemov.g@pestallplus.cz)

 Czech Republic, 538 43 Lipovec, Lipovec 19.

## Rohy



Roh 2,16DK



Roh svorky malý



Roh 2,16D (120°)



Roh 2,16D (150°)



Lat' 2,16L (180°)



Roh malý



Malý zesílený roh



Lisovaný roh



Roh- nadměrná rovnováha

+420 774 306 718

IČ 02037726 ✉ [sentemov.g@pestallplus.cz](mailto:sentemov.g@pestallplus.cz)

📍 Czech Republic, 538 43 Lipovec, Lipovec 19.



## ROHY

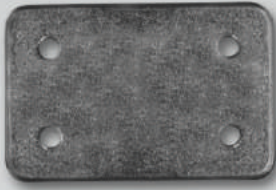

Lat'

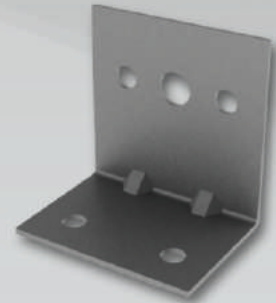

Roh 55x55x40



Roh 16,5x27,5



Držák "Vitalius"



Roh 39x39



Roh 35x35x120



Roh 21x26x130



Roh 30x55x380